



For technical or warranty support, please contact the authorised representative:

Bramcke GmbH
52353 Düren
An Gut Nazareth 18A
Germany
www.bramcke.de

A termék használatba vétele előtt kérjük, olvassa el az alábbi használati utasítást és őrizze meg azt.

Figyelmeztetés:

Bizonyosodjon meg róla, hogy a készülék nem sérült meg a szállítás során! - Ne szerelje szét a terméket otthon! - Kérjük, ne feszítse túl a lámpa állítható részeit, a sérülések elkerülése érdekében. - Kérjük, ne használja a lámpát magas hőmérségleten, vagy páratartalmú környezetben. Kizárólag száraz, beltéri körülmények között használható. - Kérjük, ne nézzen közvetlenül a LED- világításba.

A következő esetekben, kérjük, azonnal húzza ki a tápkábelt és ne használja tovább a lámpát: ha a tápkábel vagy a csatlakozó meghibásodott / Ha a hálózati csatlakozóvezeték megsérült, azt kizárólag csak a gyártótól vagy annak javító szolgáltatójától beszerezhető vezetékkel szabad kicserélni / Ha a lámpatalp párás vagy nedves / A lámpa bármely részének eltörése esetén / Ha a lámpa füstöl vagy szikrázik / Rendellenesen villog vagy a LED-fényforrás meghibásodik.

1. Használat előtt rögzítse a lámpatestet a **C-rögzítőfül** segítségével a kívánt felületre. A rögzítés maximum 5cm vastag felületen végezhető.



2. Csatlakoztassa a csomagban található lámpa USB csatlakozóját egy 5V-os hálózati adapterhez (mely nem a csomag tartozéka) az adaptert pedig a hálózathoz.



— 10 Fokozatú fényerő (100-10%- fényerő között) **NÖVELÉSE**



— 10 Fokozatú fényerő (100-10%- fényerő között) **CSÖKKENTÉSE**



— Módváltás (3 féle szín mód - 3000K-4000K-6000k)



— A gomb megnyomásával kapcsolja **KI/BE** a készüléket.

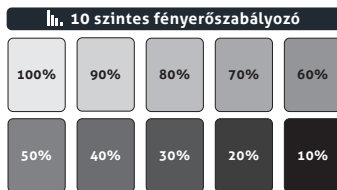

TERMÉK FELÉPÍTÉS

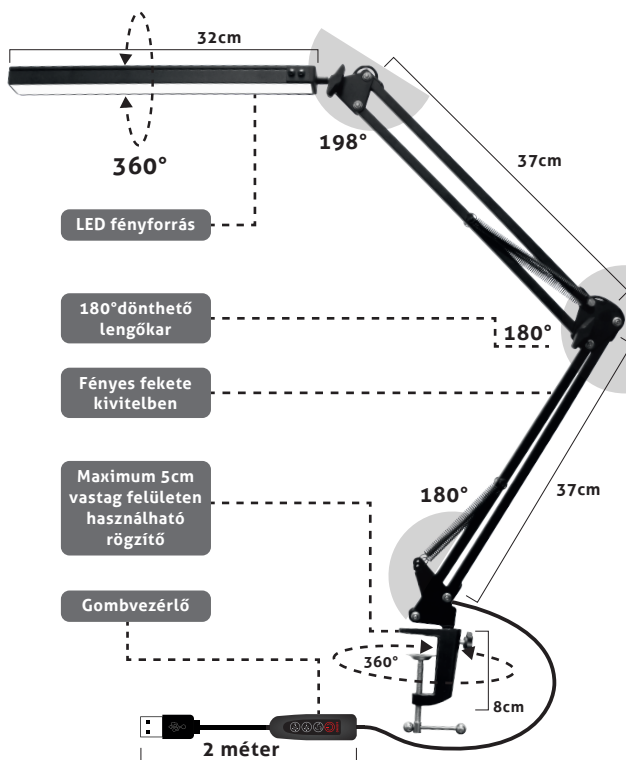

INSTRUKCIÓK

- 10 fokozatú fényerő NÖVELESE
- 10 fokozatú fényerő CSÖKKENTÉSE
- Módváltás
- BE/KI



Tisztítás/Karbantartás

A lámpatest optimális működése érdekében a szennyeződés mértékétől függő gyakorisággal, de legalább havonta egyszer szükséges lehet a lámpatest tisztítása. 1. Tisztítás előtt áramtalanítsa a terméket! 2. Enyhén nedves ruhával tisztítsa meg a lámpatest külsejét. Ne használjon maró hatású tisztítószerrel! Ügyeljen rá, hogy a lámpatest belsejébe, az elektromos alkatrészekre nem kerülhet víz!

Before using the product for the first time, please read the instructions and retain them for later reference.

Warnings:

Make sure that the appliance has not damaged during transport! - To avoid damages, please do not overtighten the adjustable parts of the lamp. - Please do not use the lamp at high temperatures or in high humidity environments. The lamp can only be used in dry, indoor conditions! - Do not stare into the light of the LED.

In the following cases, please unplug the power cord immediately and do not use the lamp: The power cord or the connector has been damaged. If the power cable becomes damaged, it should be replaced with cables, obtained directly from the manufacturer or its service facility. - The lamp base is humid or wet. - In case of any damage of any part of the lamp. - The lamp smokes or sparks. - Flashing or failure of the LED light source.

1. Before use, fasten the luminaire to the desired surface using the **C-fixing tab**. Fixing can be done on a surface with a maximum thickness of 5 cm.



2. Connect the USB connector of the lamp included in the package to a 5V network adapter (which is not included in the package) and the adapter to the network.



— 10 Levels Brightness (100-10%- between brightness) **UP**



— 10 Levels Brightness (100-10%- between brightness) **DOWN**



— Mode Change (3 féle színmód - 3000K-4000K-6000k)



— By pressing the button turn the device **ON/OFF**.

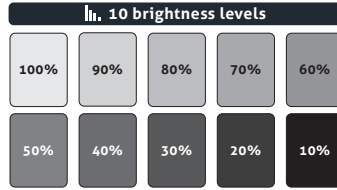
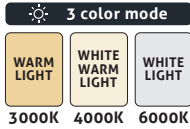

INSTRUCTIONS

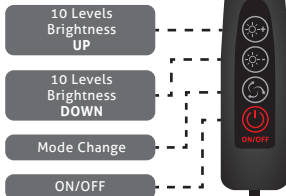

PRODUCT STRUCTURE

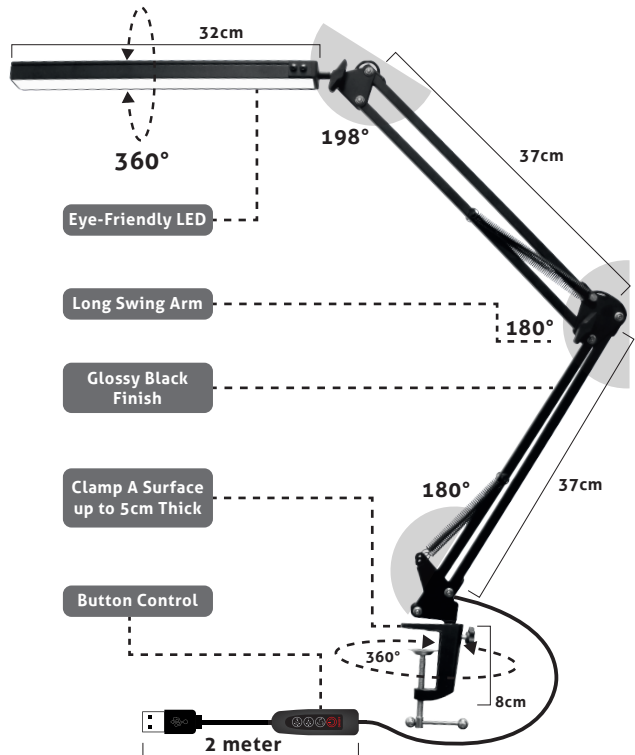

Cleaning/Maintenance

The unit may require cleaning at least once a month, depending on the manner of use.

1. Power off the luminaire before cleaning! 2. Use a slightly moistened cloth to clean the outer surface of the luminaire. Do not use any aggressive cleaners. Avoid getting water inside the product and on the electric components!

Bevor Sie das Produkt zum ersten Mal verwenden, lesen Sie bitte die Anleitung und bewahren Sie sie zum späteren Nachschlagen auf.

Achtung:

Stellen Sie sicher, dass das Gerät beim Versand nicht beschädigt wurde! - Ziehen Sie die einstellbaren Teile der Lampe nicht zu fest an, um Verletzungen zu vermeiden. - Verwenden Sie die Lampe nicht bei hohen Temperaturen oder in Umgebungen mit hoher Luftfeuchtigkeit. Die Lampe darf nur in trockenen Innenräumen verwendet werden! – Bitte schauen Sie nicht direkt in die LED-Leuchte.

In den folgenden Fällen ziehen Sie bitte sofort den Netzstecker und verwenden Sie die Lampe nicht: Das Netzkabel oder der Stecker ist beschädigt worden. Wenn das Netzkabel beschädigt ist, sollte es nur durch ein vom Hersteller oder seinem Reparaturdienstleister geliefertes Kabel ersetzt werden. - Der Lampenkörper ist feucht oder nass. - Bei Beschädigung eines Teils der Lampe. - Die Lampe raucht oder sprüht Funken. - Anormales Blinken oder Ausfall der LED-Lichtquelle.

1. Befestigen Sie die Leuchte vor dem Gebrauch mit der **C-Befestigungslasche** an der gewünschten Oberfläche. Die Befestigung kann auf einer Oberfläche mit einer maximalen Dicke von 5 cm erfolgen.



2. Verbinden Sie den USB-Anschluss der im Paket enthaltenen Lampe mit einem 5V-Netzwerkadapter (der nicht im Paket enthalten ist) und den Adapter mit dem Netzwerk.



— 10 Stufen Helligkeit (100-10% • zwischen Helligkeit) **UP**



— 10 Stufen Helligkeit (100-10% • zwischen den Helligkeitsstufen) **DOWN**



— Modus ändern (3 Farbmodi • 3000k-4000k-6000k)



— Durch Drücken der Taste schalten Sie das Gerät ON/OFF

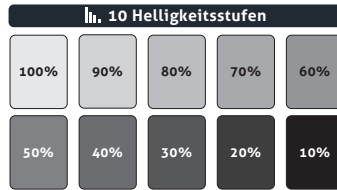
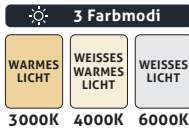

PRODUKTSTRUKTUR

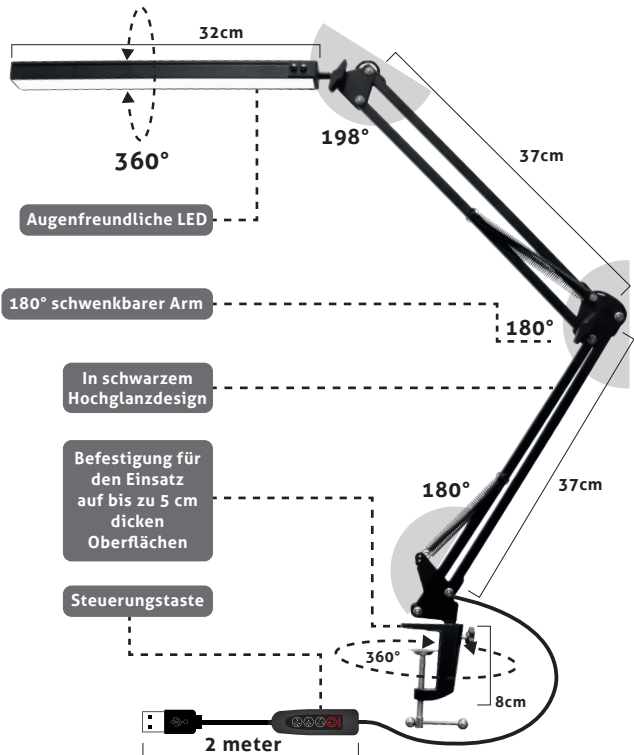

ANWEISUNGEN

10 Helligkeitsstufen
AUFWÄRTS

10 Helligkeitsstufen
ABWÄRTS

Modus ändern

EIN/AUS

Reinigung/Wartung:

Für eine optimale Leistung der Leuchte kann es erforderlich sein, die Leuchte je nach Verschmutzungsgrad mindestens einmal im Monat zu reinigen.

1. Trennen Sie das Produkt vom Computer, bevor Sie es reinigen. 2. Reinigen Sie die Außenseite der Leuchte mit einem leicht feuchten Tuch. Verwenden Sie keine ätzenden Reinigungsmittel. Stellen Sie sicher, dass kein Wasser in das Innere der Leuchte eindringen kann!

Înainte de a utiliza produsul pentru prima dată, vă rugăm să citiți instrucțiunile și să le rețineți pentru consultare ulterioară.

Avertismente:

Asigurați-vă că aparatul nu a fost deteriorat în timpul transportului! - Pentru a evita deteriorările, vă rugăm să nu strângeți prea tare părțile reglabile ale lămpii. - Vă rugăm să nu utilizați lampa la temperaturi ridicate sau în medii cu umiditate ridicată. Lampa poate fi utilizată numai în condiții uscate, în interior! - Nu priviți direct în lumina LED-ului.

În următoarele cazuri, vă rugăm să deconectați imediat cablul de alimentare și să nu folosiți lampa: Cablul de alimentare sau conectorul a fost deteriorat. În cazul în care cablul de alimentare se deteriorează, acesta trebuie înlocuit cu cabluri, obținute direct de la producător sau de la unitatea de service a acestuia. - Baza lămpii este umedă sau udă. - În caz de deteriorare a oricărei părți a lămpii. - Lampa scoate fum sau scânteii. - Clipirea sau defectarea sursei de lumină LED.

1. Înainte de utilizare, fixați corpul de iluminat pe suprafața dorită cu ajutorul clemei de montare de tip C. Acesta poate fi fixată pe o suprafață cu o grosime de până la 5 cm.



2. Conectați conectorul USB al lămpii incluse în pachet la un adaptor de rețea de 5V (care nu este inclus în pachet) și adaptorul la rețea.



— 10 niveluri de luminozitate (100-10% • între luminozitate) **CREȘTE**



— 10 niveluri Luminozitate (100-10% • între luminozitate) **JOS**



— Mod Schimbare (3 moduri de culoare • 3000k-4000k-6000k)



— Prin apăsarea butonului, porniți/opriți aparatul

☀️ 3 moduri de culoare

LUMINĂ
CALDĂ

3000K

LUMINĂ
CALDĂ
ALBĂ

4000K

LUMINĂ
ALBĂ

6000K

10 niveluri de luminozitate

100%

90%

80%

70%

60%

50%

40%

30%

20%

10%

INSTRUCȚIUNI

10 niveluri de luminozitate până la

10 niveluri de luminozitate în jos

Mod de schimbare

PORNIND/OPRIND



LED prietenos pentru ochi

Braț înclinabil la 180°

În design negru lucios

Fixare pentru utilizare pe suprafețe cu grosime de până la 5 cm

Buton de control

STRUCTURA PRODUSULUI

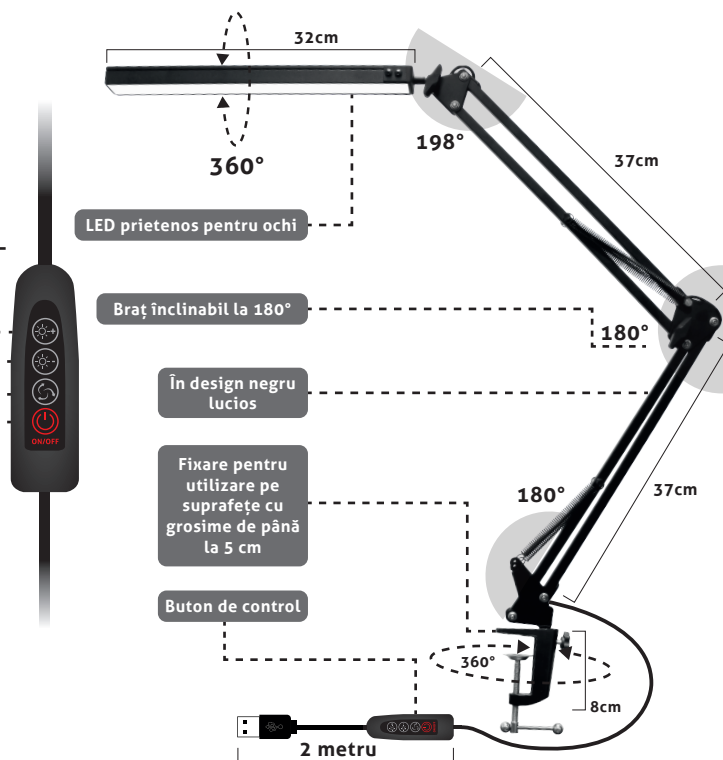

Curățenie/întreținere

Unitatea poate necesita curățare cel puțin o dată pe lună, în funcție de modul de utilizare.

1. Opriți aparatul de iluminat înainte de curățare! 2. Folosiți o cârpă ușor umezită pentru a curăța suprafața exterioară a corpului de iluminat. Nu utilizați detergenți agresivi. 3. Evitați pătrunderea apei în interiorul produsului și pe componentele electrice!

Pred prvým použitím výrobku si prečítajte návod na použitie a uschovajte si ho na neskoršie použitie.

Upozornenie:





Uistite sa, že sa spotrebič počas prepravy nepoškodil! - Aby ste predišli poškodeniu, nastaviteľné časti svietidla príliš neťahajte. - Svietidlo nepoužívajte pri vysokých teplotách alebo v prostredí s vysokou vlhkosťou. Svietidlo sa môže používať len v suchých, vnútorných podmienkach! - Nepozerajte sa do svetla LED diódy.

V nasledujúcich prípadoch okamžite odpojte napájací kábel a svietidlo nepoužívajte: Napájací kábel alebo konektor je poškodený. Ak sa napájací kábel poškodí, je potrebné ho vymeniť za káble, ktoré získate priamo od výrobcu alebo jeho servisného zariadenia. - Podstavec svietidla je vo vlhkom alebo mokrom prostredí. - V prípade poškodenia ktorejkoľvek časti svietidla. - Svietidlo dymí alebo iskrí. - Blikanie alebo porucha LED zdroja svetla.

1. Pred použitím upevnite svietidlo na požadovaný povrch pomocou C-príchytky. Upevnenie je možné vykonať na povrch s maximálnou hrúbkou 5 cm.



2. Pripojte USB konektor svietidla, ktorý je súčasťou balenia, k sieťovému adaptéru 5 V (ktorý nie je súčasťou balenia) a adaptér k sieti.

-  — 10 úrovní jasu (100 % - 10 % - medzi jasom) **UP (HORE)**
-  — 10 úrovní jasu (100 % - 10 % - medzi jasom) **DOWN (DOLE)**
-  — Zmena režimu (3 farebné režimy - 3000k-4000k-6000k)
-  — Stlačením tlačidla ON/OFF zapnite/vypnite zariadenie

☀️ 3 farebné režimy

TEPLÉ
SVETLO

3000K

BIELE
TEPLÉ
SVETLO

4000K

BIELE
SVETLO

6000K

li. 10 úrovni jasu

100%

90%

80%

70%

60%

50%

40%

30%

20%

10%

ŠTRUKTÚRA PRODUKTU

INŠTRUKCIE

10 úrovni jasu HORE

10 úrovni jasu DOLE

Zmena režimu

ZAPNUTIE/VYPNUTIE

LED šetrné k očiam

Dlhé výkyvné rameno

Lesklý čierny
povrchUpevnenie na
plochu s hrúbkou
do 5 cm

Ovládacie tlačidlo

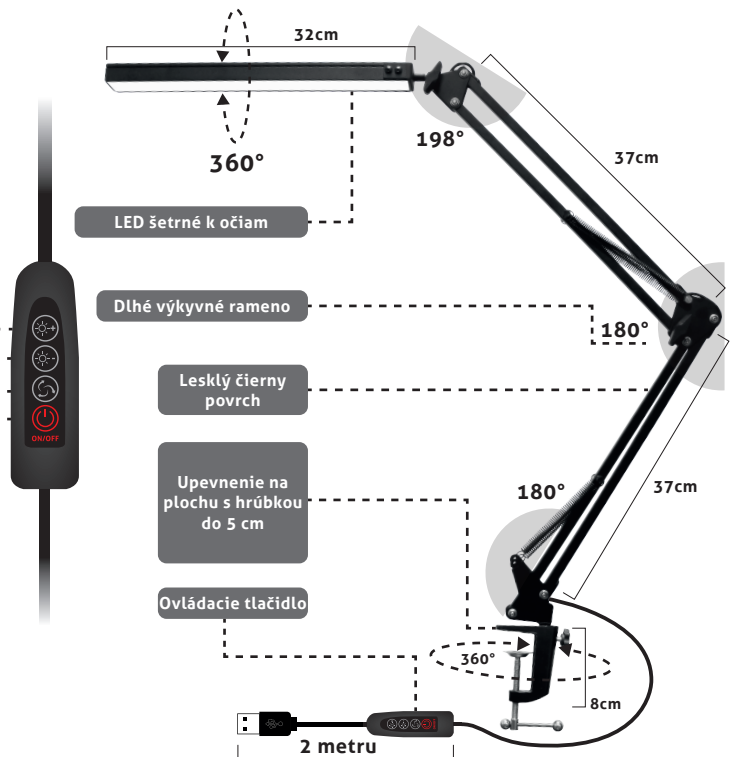

Čistenie/údržba

V závislosti od spôsobu používania môže byť potrebné čistenie spotrebiča aspoň raz za mesiac.

1. Pred čistením svietidlo vypnite! 2. Na čistenie vonkajšieho povrchu svietidla použite mierne navlhčenú handričku. Nepoužívajte žiadne agresívne čistiace prostriedky. Zabráňte tomu, aby sa do vnútra výrobku a na elektrické komponenty dostala voda!

Před prvním použitím produktu si přečtěte pokyny a uschovejte je pro pozdější použití.

Upozornění:





Ujistěte se, že během přepravy nedošlo k poškození spotřebiče! - Aby nedošlo k poškození, neutahujte příliš nastavitelné části lampy. - Nepoužívejte lampu při vysokých teplotách nebo v prostředí s vysokou vlhkostí. Určen pro používání pouze v suchých vnitřních podmínkách! - Neďte se přímo do světla LED.

V následujících případech okamžitě odpojte napájecí kabel a lampu nepoužívejte dál: Napájecí kabel nebo konektor byl poškozen. Pokud dojde k poškození napájecího kabelu, měl by být nahrazen kabely dodanými výrobcem nebo jeho servisním střediskem. - Základna lampy je vlhká nebo mokrá. - V případě poškození jakékoli části lampy. - Lampa syčí nebo jiskří. - Blikání nebo porucha světelného zdroje LED.

1. Před použitím připevněte svítidlo na požadovaný povrch pomocí C-řezačnického poutka. Upevnění lze provést na plochu o maximální tloušťce 5 cm.



2. Připojte USB konektor svítilny, která je součástí balení, k 5V síťovému adaptéru (není součástí balení) a adaptér k síti.

-  — 10 úrovní jasu (100-10 % - mezi jasy) UP
-  — 10 úrovní jasu (100-10 % - mezi jasy) DOLŮ
-  — Změna režimu (mód 3 různých barev – 3000k-4000k-6000k)
-  — Stisknutím tlačítka zapněte/vypněte zařízení

☀️ 3 barevný režim



☀️ 10 úrovní jasu

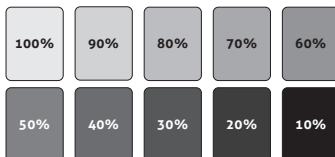

STRUKTURA PRODUKTU

INSTRUKCE

- 10 úrovní ZVÝŠENÍ jasu
- 10 úrovní SNIŽENÍ jasu
- Změna režimu
- ZAPNUTO VYPNUTO

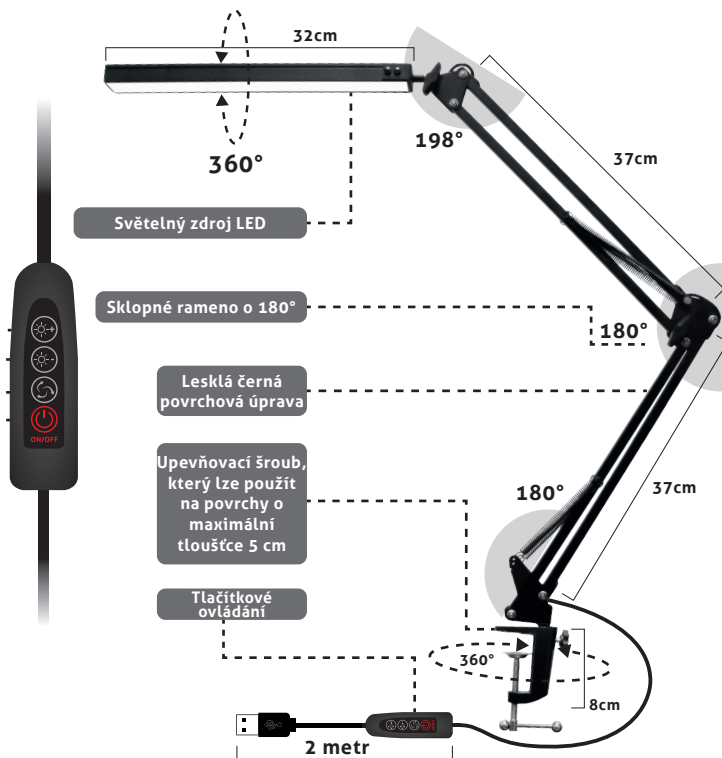

Čištění/údržba

Jednotka může vyžadovat čištění alespoň jednou měsíčně, v závislosti na způsobu použití.

1. Před čištěním svítidlo vypněte!
2. K čištění vnějšího povrchu svítidla použijte mírně navlhčený hadřík. Nepoužívejte žádné agresivní čisticí prostředky. Zajištěte aby nedošlo k vniknutí vody do výrobku a na elektrické součásti!

Prije prve uporabe proizvoda pročitajte upute i sačuvajte ih za kasniju upotrebu.

Upozorenja:

Uvjerite se da se uređaj nije oštetio tijekom transporta! - Kako biste izbjegli oštećenja, nemojte previše zatezati podesive dijelove lampe. - Molimo nemojte koristiti lampu na visokim temperaturama ili u okruženjima visoke vlažnosti. Lampa se može koristiti samo u suhim, zatvorenim uvjetima! - Ne zurite u svjetlo LED-a.

U sljedećim slučajevima, odmah odspojite kabel napajanja i nemojte koristiti lampu: Kabel napajanja ili priključak su oštećeni. Ako se kabel za napajanje ošteti, treba ga zamijeniti kabelima koje možete nabaviti izravno od proizvođača ili njegovog servisa. - Baza lampe je vlažna ili mokra. - U slučaju bilo kakvog oštećenja bilo kojeg dijela lampe. - Lampa se gasi ili iskri. - Bljeskanje ili kvar LED izvora svjetla.

1. Prije uporabe, pričvrstite lampu na željenu površinu pomoću C-pričvrstne pločice. Pričvršćivanje se može vršiti na površinu maksimalne debljine 5 cm.



2. Spojite USB priključak lampe koja se nalazi u paketu na 5V mrežni adapter (koji nije uključen u paket) i adapter na mrežu.



— 10 razina svjetline (100-10% - između svjetlina) GORE



— 10 razina svjetline (100-10% - između svjetlina) DOLJE



— Promjena načina rada (3 slike - 3000k-4000k-6000k)



— Pritiskom na gumb uključite/isključite uređaj.

☀ Način rada s 3 boje

TOPLO
SVJETLO

3000K

BIJELO
TOPLO
SVJETLO

4000K

BIJELO
SVJETLO

6000K

☿ 10 razina svjetline

100%

90%

80%

70%

60%

50%

40%

30%

20%

10%

STRUKTURA PROIZVODA

UPUTE

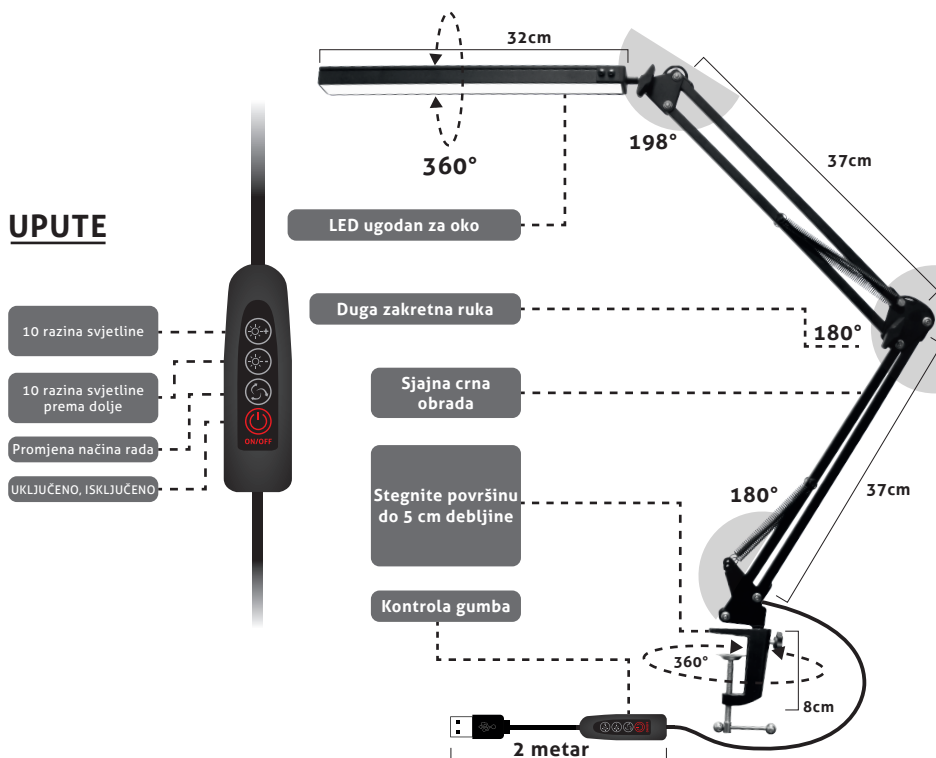

Čišćenje/održavanje

Aparat može zahtijevati čišćenje najmanje jednom mjesečno, ovisno o načinu uporabe. 1. Isključite lampu prije čišćenja! 2. Lagano navlaženom krpom očistite vanjsku površinu rasvjetnog tijela. Nemojte koristiti nikakva agresivna sredstva za čišćenje. Izbjegavajte ulazak vode u proizvod i na električne komponente!

Pred začnete z uporabo izdelka preberite in upoštevajte naslednja navodila.

Opozorilo:





Prepričajte se, da izdelek med prevozom ni bil poškodovan - Izdelka ne razstavljajte doma - Da se izognete poškodbam, nastavljivih delov svetilke ne raztegujte preveč - Svetilke ne uporabljajte pri visokih temperaturah ali v vlažnem okolju. Za uporabo samo v suhih zaprtih prostorih - Prosimo, ne glejte neposredno v LED-svetlobo.

V naslednjih primerih takoj izključite napajalni kabel in prenehajte uporabljati svetilko: če je napajalni kabel ali vtič poškodovan / Če je napajalni kabel poškodovan, ga lahko zamenjate samo z napajalnim kablom, ki je na voljo pri proizvajalcu ali njegovi servisni službi / Če je podstavek svetilke vlažen ali moker / Če je kateri koli del svetilke poškodovan / Če svetilka kadi ali se iskri / Če svetilka nenavadno utripa ali svetlobni vir LED ne deluje pravilno.

1. Pred uporabo pritrdite svetilko na zeleno površino s pomočjo **C-naprave**. Pritrdite jo lahko na površino debeline do 5 cm.



2. Priključite priključek USB svetilke v paketu na 5V napajalnik (ni priložen), napajalnik pa na električno omrežje.

-  — 10 stopenj svetlosti (med 100 in 10 % svetlosti) **GOR**
-  — Zmanjšanje 10 stopenj svetlosti (med 100 in 10 % svetlosti) **DOL**
-  — Preklop načina (3 barvni načini - 3000K-4000K-6000k)
-  — Pritisnite gumb za vklop/izklop enote

☀️ 3 različne barve

TOPLA
SVETLOBA

3000K

TOPLA
BELA
SVETLOBA

4000K

BELA
SVETLOBA

6000K

11. 10-stopenjski regulator osvetlitve

100%

90%

80%

70%

60%

50%

40%

30%

20%

10%

STRUKTURA IZDELKA

NAVODILA

10 stopenj povečanja svetlosti

10 stopenj zmanjšanja svetlosti

Spreminjanje načina

VKLOP/IZKLOP

Svetlobni vir LED

180° nagibna nihajna roka

Črni sijajni zaključek

Montažni nosilec za uporabo na površinah debeline do 5 cm

Upravljanje s tipkami

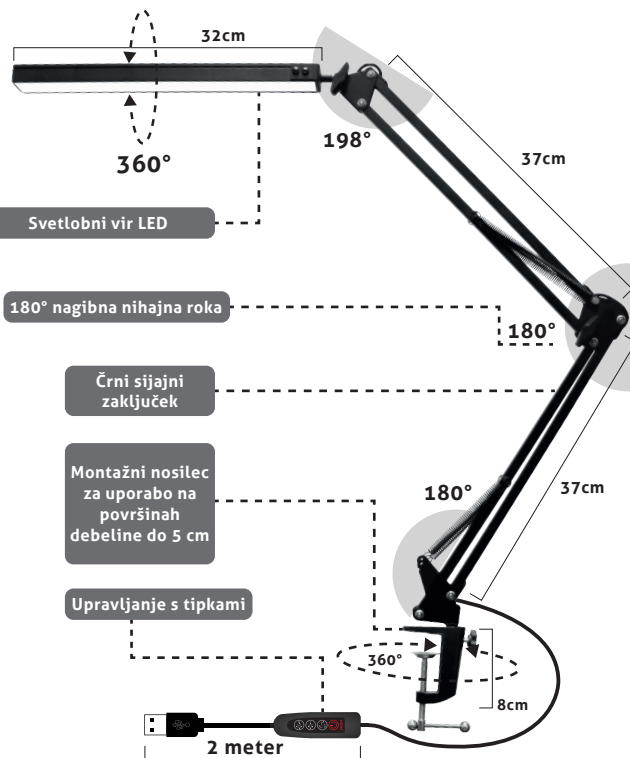

Čiščenje/vzdrževanje

Za optimalno delovanje svetilke bo morda treba svetilko čistiti v časovnih presledkih, ki so odvisni od stopnje umazanosti, vendar najmanj enkrat na mesec. 2. Zunanost svetilke očistite z rahlo vlažno krpo. Ne uporabljajte jedkih čistilnih sredstev! Prepričajte se, da voda ne more priti v notranjost svetilke in na električne komponente.

Pre prvog korišćenja proizvoda, pročitajte uputstva i sačuvajte ih za kasniju upotrebu.

Upozorenja:





Vodite računa da se uređaj ne ošteti za vreme transporta! - Da biste izbegli oštećenja, nemojte previše da zatežete podesive delove lampe. – Nemojte da koristite lampu na visokim temperaturama ili u okruženjima sa visokom koncentracijom vlage. Lampa može da se koristi samo u suvim, zatvorenim uslovima! - Ne gledajte u svetlost LED-a.

U sledećim slučajevima, odmah isključite kabl za napajanje i nemojte da koristite lampu: Kabl za napajanje ili priključak je oštećen. Ako se kabl za napajanje ošteti, treba da se zameni sa kablovima nabavljenim direktno od proizvođača ili njegovog servisa. - Baza lampe je vlažna ili mokra. - U slučaju bilo kakvog oštećenja bilo kog dela lampe. - Lampa se gasi ili varniči. - Treptanje ili kvar LED izvora svetlosti.

1. Pre upotrebe, pričvrstite lampu na željenu površinu pomoću jezička za fiksiranje C. Fiksiranje se može izvršiti na površini debljine maksimalno 5 cm.



2. Povežite USB priključak lampe uključene u paket na 5V mrežni adapter (koji nije uključen u paket) i adapter na mrežu.

-  — 10 nivoa osvetljenosti (100-10% - između osvetljenosti) GORE
-  — 10 nivoa osvetljenosti (100-10% - između osvetljenosti) DOLE
-  — Promena režima rada (3 vrste boja- 3000k-4000k-6000k)
-  — Pritiskom na dugme uključite/isključite uređaj.

☀️ Režim rada sa 3 boje

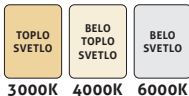

11. 10 nivoa osvetljenosti

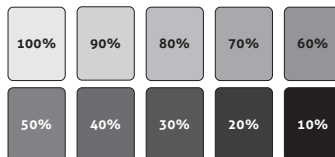

STRUKTURA PROIZVODA

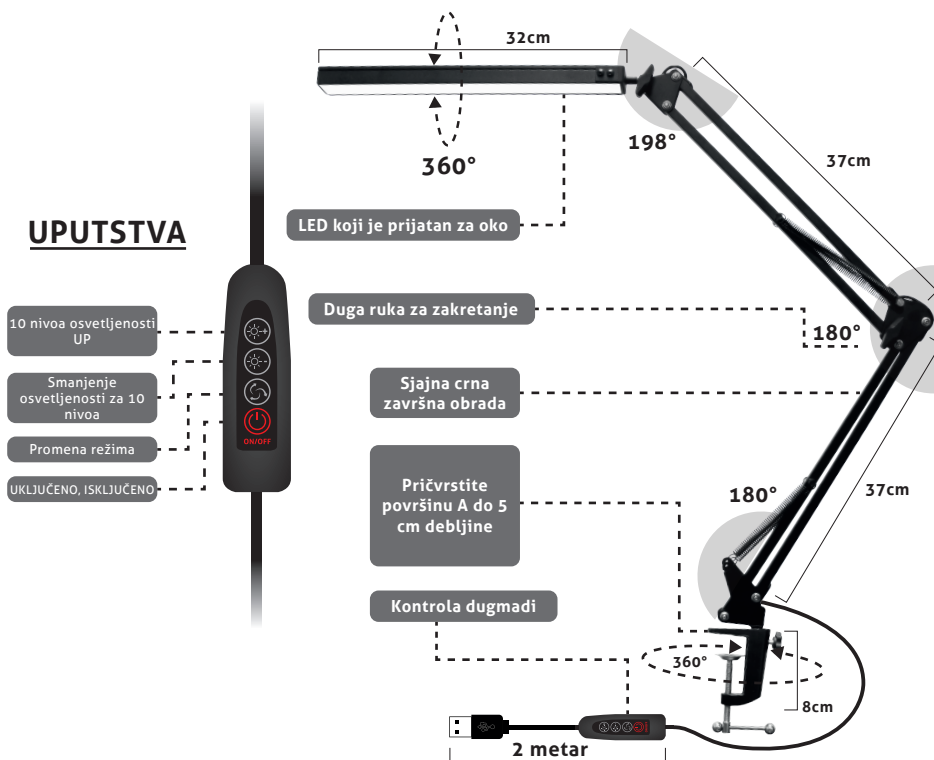

Čišćenje/održavanje

Uređaj može da ima potrebu za čišćenjem najmanje jednom mesečno, u zavisnosti od načina korišćenja. 1. Isključite lampu pre čišćenja! 2. Koristite blago navlaženu krpu za čišćenje spoljašnje površine lampe. Nemojte koristiti agresivna sredstva za čišćenje. Izbegavajte da voda uđe u proizvod i na električne komponente!

Antes de usar o produto, leia o seguinte manual de instruções e guarde-o.

Aviso:





Certifique-se de que o dispositivo não seja danificado durante o transporte. - Não desmonte o produto em casa! - Não aperte demais as partes ajustáveis da lâmpada para evitar danos. - Por favor, não use a lâmpada em alta temperatura ou em um ambiente úmido. Só pode ser usado em condições secas e internas. - Não olhe diretamente para a iluminação LED.

Nos seguintes casos, desconecte o cabo de alimentação imediatamente e pare de usar a lâmpada: Se o cabo de alimentação ou conector estiver danificado / Se o cabo de alimentação estiver danificado, ele só deve ser substituído por um cabo que só pode ser obtido do fabricante ou do seu prestador de serviços de reparo / Se a base da lâmpada estiver úmida ou molhada / Se qualquer parte da lâmpada estiver quebrada / Se a lâmpada soltar fumaça ou faíscas / Piscar de forma anormal ou a fonte de luz LED falhar.

1. Antes de usar, fixe a luminária na superfície desejada usando a presilha de **fixação C**. A fixação pode ser feita em uma superfície com espessura máxima de 5 cm.



2. Ligue o conector USB do candeeiro incluído na embalagem a um adaptador de rede 5V (não incluído na embalagem) e o adaptador à rede.

-  — AUMENTE o brilho em 10 graus (entre 100 e 10% de brilho)
-  — REDUÇÃO de 10 níveis de brilho (entre 100-10% de brilho)
-  — Mudança de modo (3 modos de cores - 3000K-4000K-6000k)
-  — Ligue/desligue o dispositivo pressionando o botão

☀️ 3 modos de cores

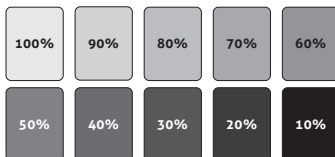

☼ Controle de brilho de 10 níveis

**ESTRUTURA DO PRODUTO****INSTRUÇÕES**

AUMENTA o brilho em 10 níveis

10 níveis de REDUÇÃO de brilho

Mudança de modalidade

LIGANDO/DESLIGANDO

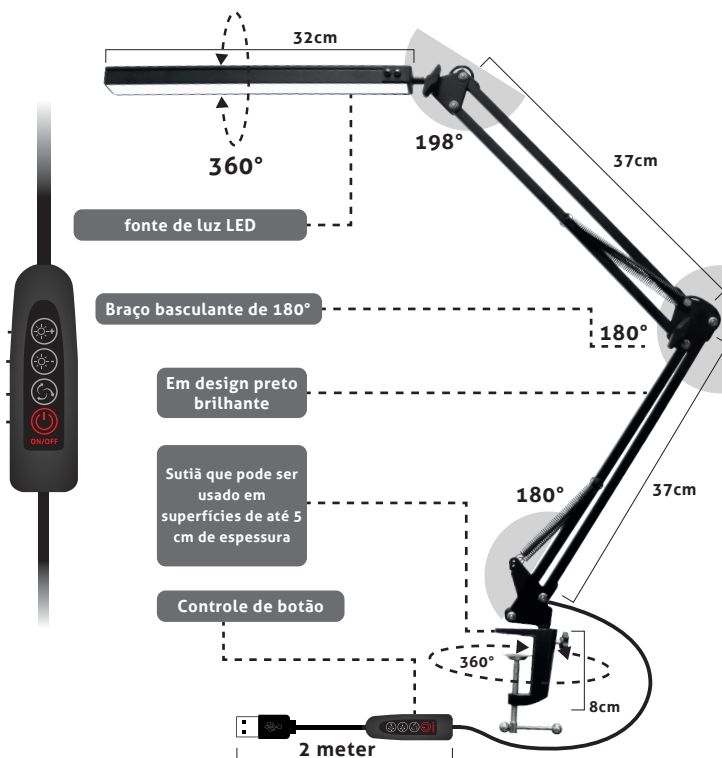
**Limpeza e manutenção**

Para o funcionamento ideal da luminária, pode ser necessário limpá-la com uma frequência que depende do grau de contaminação, mas pelo menos uma vez por mês. 1. Desligue o produto antes de limpá-lo! 2. Limpe a parte externa da lâmpada com um pano levemente úmido. Não use agentes de limpeza cáusticos! Certifique-se de que não entra água na lâmpada ou nos componentes elétricos!

Prieš naudodami gaminį pirmą kartą, perskaitykite instrukcijas ir išsaugokite jas vėlesniam naudojimui.

Ispėjimas:

Įsitinkinkite, kad transportuojant prietaisas nebuvo pažeistas! - Kad nesugadintumėte, per daug nepriveržkite reguliuojamų lempos dalių. - Nenaudokite lempos esant aukštai temperatūrai arba didelės drėgmės aplinkoje. Lempa gali būti naudojama tik sausose patalpose! -Nežiūrėkite tiesiai į šviesos modulio skleidžiamą šviesą.

Tokiais atvejais nedelsdami atjunkite maitinimo laidą ir nenaudokite lempos: Maitinimo laidas arba jungtis buvo pažeisti. Jei maitinimo laidas yra pažeistas, jį reikia pakeisti laidais, gautais tiesiogiai iš gamintojo arba jo techninės priežiūros centro. - Lempos pagrindas drėgnas arba šlapias. - Pažeidus bet kurią lempos dalį. - Lempa dega arba kibirkščiuoja. - Mirksi arba sugenda LED šviesos šaltinis.

1. Prieš naudojimą pritvirtinkite lempą prie norimo paviršiaus naudodami **C-fiksavimo** skirtuką. Tvirtinti galima ant ne didesnio kaip 5 cm storio paviršiaus.



2. Komplektacijoje esančios lempos USB jungtį prijunkite prie 5V tinklo adapterio (kurio komplektacijoje nėra), o adapterį - prie tinklo.



— 10 lygių ryškumas (100–10 % – tarp ryškumo) AUKŠTYN



— 10 lygių ryškumas (100–10 % – tarp ryškumo) ŽEMYN



— Režimo keitimas (3 skirtingų spalvų režimas – 3000K–4000K–6000K)



— Paspausdami mygtuką įjunkite/IŠJUNKITE įrenginį

☀️ 3 spalvų režimas

ŠILTA
SVIESA

3000K

ŠILTAI
BALTA
SVIESA

4000K

BALTA
SVIESA

6000K

10 ryškumo lygių

100%

90%

80%

70%

60%

50%

40%

30%

20%

10%

PRODUKTO STRUKTŪRA

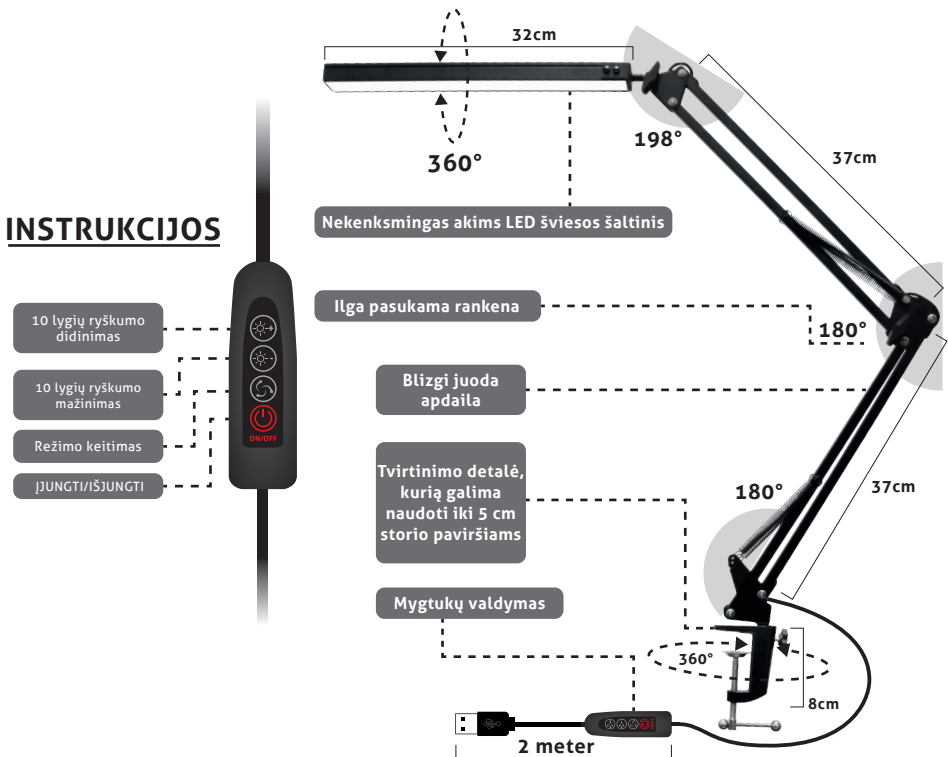

Valymas/priežiūra

Priklausomai nuo naudojimo būdo, įrenginį gali prireikti valyti bent kartą per mėnesį.

1. Prieš valydami išjunkite šviestuvą! 2. Šviestuvo išorinį paviršių nuvalykite šiek tiek sudrėkinta šluoste. Nenaudokite jokių agresyvių valiklių. Saugokitės, kad vanduo nepatektų į gaminio vidų ir ant elektrinių komponentų!

Przed użyciem produktu prosimy o zapoznanie się z poniższą instrukcją obsługi i zachowanie jej.

Ostrzeżenie:





Upewnij się, że urządzenie nie zostało uszkodzone podczas transportu. - Nie demontuj produktu w domu! - Proszę nie dokręcać zbyt mocno regulowanych części lampy, aby uniknąć uszkodzenia. - Proszę nie używać lampy w wysokiej temperaturze lub wilgotnym środowisku. Można go używać tylko w suchych, wewnętrznych warunkach. - Proszę nie patrzeć bezpośrednio w oświetlenie LED.

W następujących przypadkach należy natychmiast odłączyć przewód zasilający i zaprzestać korzystania z lampy: jeśli przewód zasilający lub złącze są uszkodzone / jeśli przewód zasilający jest uszkodzony, należy go wymienić wyłącznie na przewód, który można uzyskać wyłącznie u producenta lub jego serwisu naprawczego / Jeśli podstawa lampy jest wilgotna lub mokra / Jeśli jakkolwiek część lampy jest pęknięta / Jeśli lampa dymi lub iskrzy / Nieprawidłowo miga lub źródło światła LED uległo awarii.

1. Przed użyciem przymocuj oprawę do wybranej powierzchni za pomocą zaczepu **typu C**. Powierzchnia mocowania może mieć maksymalnie 5 cm grubości.



2. Podłącz złącze USB dołączonej do zestawu lampy do zasilacza sieciowego 5V (brak w zestawie), a adapter do sieci.

-  — zwiększyć jasność w 10 poziomach (pomiędzy 100-10% jasności)
-  — redukcja jasności w 10 krokach (pomiędzy 100-10% jasności)
-  — Zmiana trybu (3 tryby kolorów - 3000K-4000K-6000k)
-  — Włączyć/wyłączyć urządzenie naciskając przycisk

☀️ 3 tryby kolorów

CIEPŁE
ŚWIATŁO

3000K

CIEPŁE
BIAŁE
ŚWIATŁO

4000K

BIAŁE
ŚWIATŁO

6000K

10-stopniowa regulacja jasności

100%

90%

80%

70%

60%

50%

40%

30%

20%

10%

STRUKTURA PRODUKTU

INSTRUKCJE

10 poziomów
ZWIĘKSZENIA jasności10 poziomów REDUKCJI
jasności

Zmiana trybu

WŁ/WYŁ

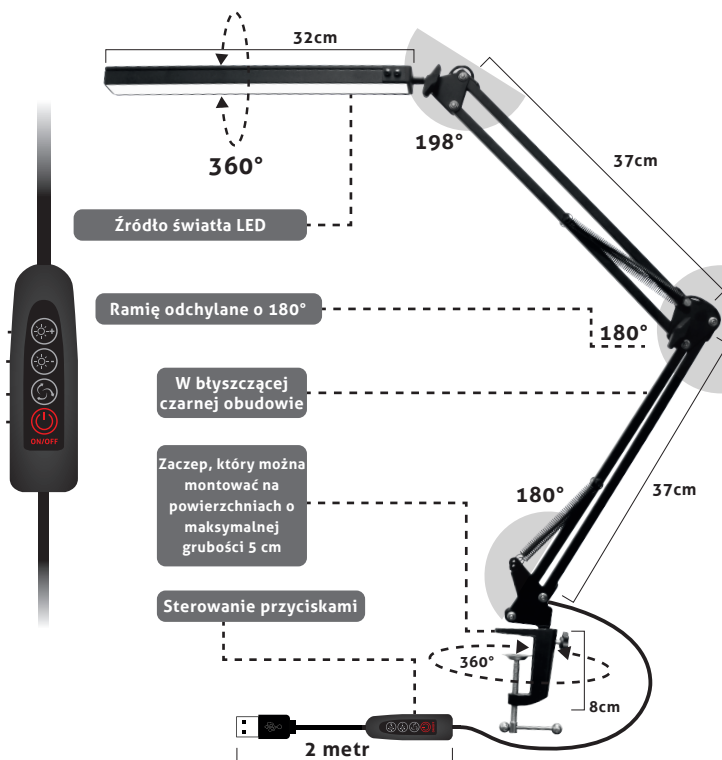

Czyszczenie/konserwacja

Aby oprawa działała optymalnie może zaistnieć konieczność jej czyszczenia z częstotliwością zależną od stopnia zabrudzenia, jednak nie rzadziej niż raz w miesiącu. 1. Odłącz produkt przed czyszczeniem! 2. Wyczyść zewnętrzną powierzchnię lampy lekko wilgotną ściereczką. Nie należy używać żrących środków czyszczących! Uważaj, aby woda nie dostała się do wnętrza oprawy ani na elementy elektryczne!

Πριν χρησιμοποιήσετε το προϊόν για πρώτη φορά, παρακαλούμε διαβάστε τις οδηγίες χρήσεις και κρατήστε τις για μελλοντική αναφορά.

Προσοχή:

Βεβαιωθείτε ότι ο εξοπλισμός δεν έχει υποστεί φθορά κατά τη διάρκεια της μεταφοράς! - Για να αποφευχθούν φθορές, παρακαλούμε μην υπερβάλλετε στη σφίξη των ρυθμιζόμενων μερών του φωτιστικού. - Παρακαλούμε μην χρησιμοποιείτε το φωτιστικό σε υψηλές θερμοκρασίες ή σε περιβάλλον με υψηλή υγρασία. Το φωτιστικό μπορεί να χρησιμοποιηθεί μόνο σε στεγνές, εσωτερικές συνθήκες! - Μην κοιτάζετε απευθείας το φως του LED.

Σε περίπτωση που συμβεί οτιδήποτε από τα παρακάτω, παρακαλούμε αποσυνδέστε αμέσως το καλώδιο τροφοδοσίας και μην χρησιμοποιήσετε το φωτιστικό: το καλώδιο τροφοδοσίας ή ο σύνδεσμος έχουν υποστεί φθορά. Σε περίπτωση που το καλώδιο τροφοδοσίας υποστεί φθορά, πρέπει να αντικατασταθεί με καλώδια που προμηθεύονται απευθείας από τον κατασκευαστή ή το εξουσιοδοτημένο σέρβις. - Η βάση του φωτιστικού είναι υγρή ή βρεγμένη. - Σε περίπτωση φθοράς οποιουδήποτε μέρους του φωτιστικού. - Το φωτιστικό εκπέμπει καπνό ή δημιουργεί σπίθες. - Αναβοσβήνει ή αποσυχάνει η πηγή φωτός LED.

1. Πριν τη χρήση, στερεώστε το φωτιστικό στην επιθυμητή επιφάνεια χρησιμοποιώντας την πλακέτα **στερέωσης C**. Η στερέωση μπορεί να γίνει σε μια επιφάνεια με μέγιστο πάχος 5 εκατοστών.



2. Συνδέστε το καλώδιο USB του φωτιστικού που περιλαμβάνεται στη συσκευασία, σε έναν προσαρμογέα δικτύου 5V (που δεν περιλαμβάνεται στη συσκευασία) και τον προσαρμογέα στο δίκτυο.

- 

 10 επίπεδα φωτεινότητας (100-10% - μεταξύ των επιπέδων φωτεινότητας) ANΩ
- 

 10 επίπεδα φωτεινότητας (100-10% - μεταξύ των επιπέδων φωτεινότητας) ΚΑΤΩ
- 

 Αλλαγή λειτουργίας (3 διαφορετικές λειτουργίες χρώματος - 3000k-4000k-6000k)
- 

 Πατώντας το κουμπί ενεργοποιείται/απενεργοποιείται η συσκευή

☀️ 3 χρωματικές λειτουργίες

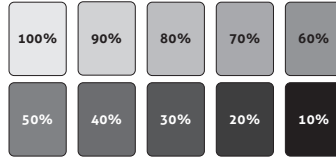

10 επίπεδα φωτεινότητας

**ΔΟΜΗ ΠΡΟΪΟΝΤΟΣ****ΟΔΗΓΙΕΣ**

- Αύξηση φωτεινότητας σε 10 επίπεδα
- Μείωση φωτεινότητας σε 10 επίπεδα
- Αλλαγή λειτουργίας
- Ενεργοποίηση/απενεργοποίηση

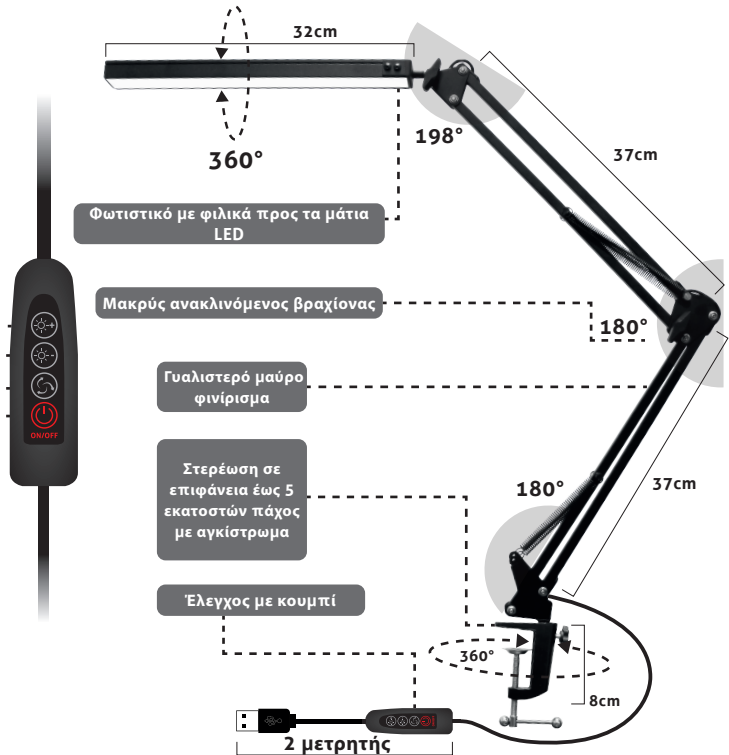
**Καθαρισμός/Συντήρηση**

Η συσκευή μπορεί να απαιτεί καθαρισμό τουλάχιστον μία φορά τον μήνα, ανάλογα με τον τρόπο χρήσης.

1. Απενεργοποιήστε το φωτιστικό πριν από τον καθαρισμό!

2. Χρησιμοποιήστε ένα ελαφρώς υγρό πανί για να καθαρίσετε την εξωτερική επιφάνεια του φωτιστικού. Μην χρησιμοποιείτε προϊόντα καθαρισμού με δυνατές ουσίες. Αποφύγετε την εισροή νερού μέσα στο προϊόν και πάνω στα ηλεκτρικά εξαρτήματα!

Prima di utilizzare il prodotto per la prima volta, leggere le istruzioni e conservarle per una successiva consultazione.

Avvertenze:

Assicurarsi che l'apparecchio non si sia danneggiato durante il trasporto! - Per evitare danni, non serrare eccessivamente le parti regolabili della lampada. - Non utilizzare la lampada a temperature elevate o in ambienti ad alta umidità. La lampada può essere utilizzata solo in ambienti interni e asciutti! - Non guardare direttamente la luce LED.





Nei casi seguenti, scollegare immediatamente il cavo di alimentazione e non utilizzare la lampada: Il cavo di alimentazione o il connettore sono stati danneggiati. Se il cavo di alimentazione è danneggiato, deve essere sostituito con un cavo acquistato direttamente dal produttore o dal suo centro di assistenza.

- La base della lampada è umida o bagnata.
- In caso di danneggiamento di qualsiasi parte della lampada.
- La lampada fuma o fa scintille.
- La sorgente luminosa a LED lampeggia o è difettosa.

1. Prima dell'uso, fissare l'apparecchio alla superficie desiderata utilizzando la linguetta di **fissaggio a C**. Il fissaggio può essere effettuato su una superficie con uno spessore massimo di 5 cm.



2. Collegare il connettore USB della lampada inclusa nella confezione a un adattatore di rete da 5 V (non incluso nella confezione) e l'adattatore alla rete.

-  — 10 livelli di luminosità (100-10% • tra le luminosità) SU
-  — 10 livelli di luminosità (100-10% • tra le luminosità) GIÙ
-  — Cambio di modalità (3 modi di colore • 3000k-4000k-6000k)
-  — Premendo il pulsante si accende/spegne il dispositivo

☀️ 3 modi di colore

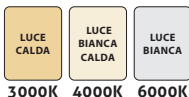

💡 10 livelli di luminosità

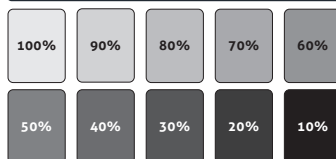
**STRUTTURA DEL PRODOTTO****ISTRUZIONI**

10 livelli di luminosità SU

10 Livelli di luminosità GIÙ

Cambio di modalità

ACCENDERE/SPEGNERE

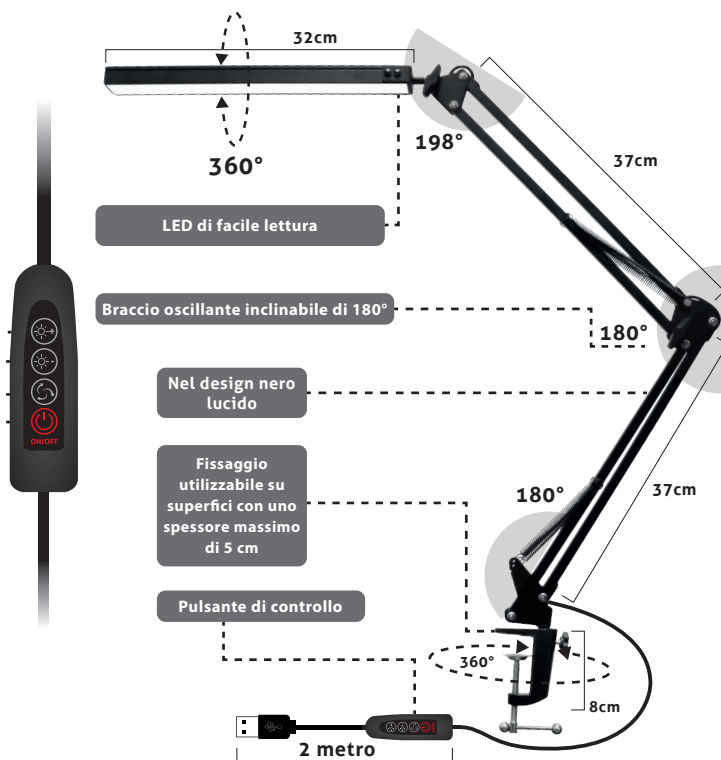
**Pulizia/manutenzione**

L'unità può richiedere una pulizia almeno una volta al mese, a seconda delle modalità di utilizzo.

1. Spegnere l'apparecchio prima di pulirlo! 2. Pulire la superficie esterna dell'apparecchio con un panno leggermente inumidito. Non utilizzare detersivi aggressivi. Evitare che l'acqua penetri all'interno del prodotto e sui componenti elettrici!

Antes de utilizar el producto, lea el siguiente manual de instrucciones y consérvelo.

Advertencia:





Asegúrese de que el dispositivo no sufra daños durante el transporte. - ¡No desmonte el producto en casa! - No apriete demasiado las partes ajustables de la lámpara para evitar daños. - Por favor, no use la lámpara altatemperatura, o en un ambiente húmedo. Solo se puede usar en condiciones secas e interiores. - No mire directamente a la iluminación LED.

En los siguientes casos, desenchufe el cable de alimentación inmediatamente y deje de usar la lámpara: si el cable de alimentación o el conector están dañados / Si el cable de conexión a la red está dañado, solo debe reemplazarse con un cable que solo se puede obtener del fabricante o su proveedor de servicios de reparación / Si la base de la lámpara está húmeda o mojada / Si alguna parte de la lámpara está rota / Si la lámpara echa humo o chispas / Parpadea de manera anormal o la fuente de luz LED falla.

1. Antes de su uso, fije la luminaria a la superficie deseada utilizando la lengüeta de **fijación en C**. La fijación se puede realizar sobre una superficie con un espesor máximo de 5 cm.



2. Conectar el conector USB de la lámpara incluida en el paquete a un adaptador de red de 5V (no incluido en el paquete) y el adaptador a la red.

-  — AUMENTA el brillo en 10 grados (entre 100 y 10 % de brillo)
-  — REDUCCIÓN de 10 niveles de brillo (entre 100-10% brillo)
-  — Cambio de modo (3 modos de color - 3000K-4000K-6000k)
-  — Encienda/apague el dispositivo presionando el botón

☀️ 3 modos de color

LUZ CALIDA

3000K

LUZ BLANCA CALIDA

4000K

LUZ BLANCA

6000K

☰ control de brillo de 10 niveles

100%

90%

80%

70%

60%

50%

40%

30%

20%

10%

ESTRUCTURA DEL PRODUCTO

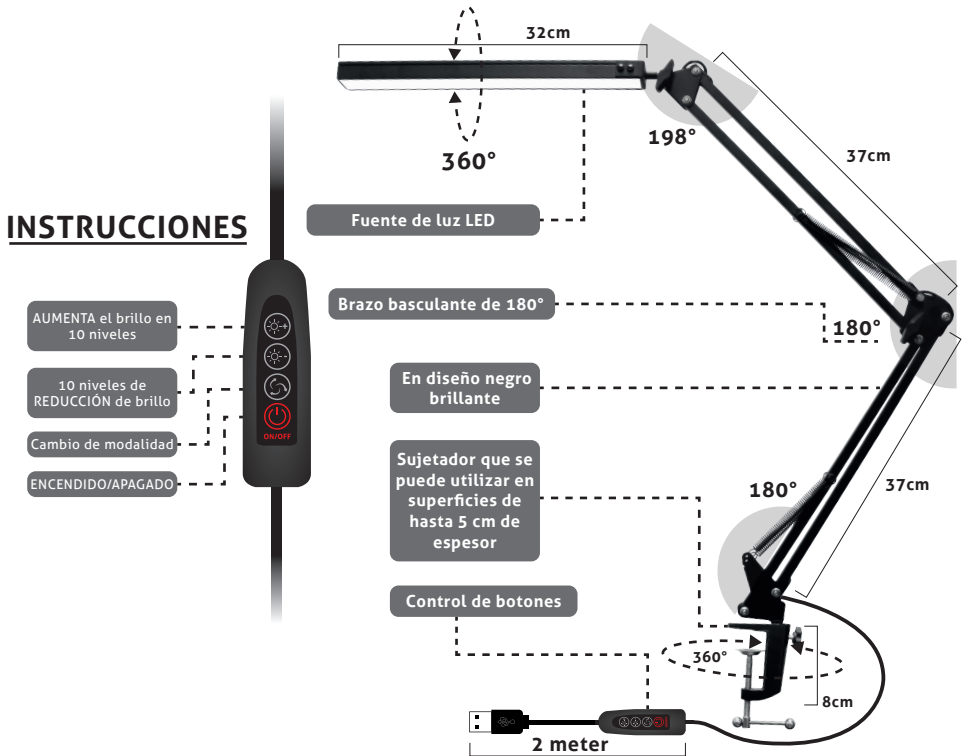

Limpieza y mantenimiento

Para que la luminaria funcione de manera óptima, puede ser necesario limpiar la luminaria con una frecuencia dependiendo del grado de contaminación, pero al menos una vez al mes. 1. ¡Desconecte el producto antes de limpiarlo! 2. Limpie el exterior de la lámpara con un paño ligeramente húmedo. ¡No utilice productos de limpieza cáusticos! ¡Asegúrese de que no entre agua en la lámpara ni en los componentes eléctricos!

Avant d'utiliser le produit pour la première fois, veuillez lire les instructions et les conserver pour référence future.

Avertissement:

Assurez-vous que l'appareil n'a pas été endommagé pendant le transport ! - Pour éviter tout dommage, ne serrez pas trop les parties réglables de la lampe - N'utilisez pas la lampe à des températures élevées ou dans un environnement très humide. La lampe ne doit être utilisée que dans un environnement intérieur sec ! - Ne regardez pas fixement dans la lumière LED.

Dans les cas suivants, débranchez immédiatement le câble d'alimentation et n'utilisez pas la lampe: Le câble d'alimentation ou le connecteur a été endommagé. Si le câble d'alimentation est endommagé, il doit être remplacé par des câbles obtenus directement auprès du fabricant ou de son service après-vente - La base de la lampe est mouillée ou humide - Une partie de la lampe est endommagée - La lampe émet de la fumée ou des étincelles - La source lumineuse LED clignote ou est défectueuse.

1. Avant l'utilisation, fixer le luminaire à la surface souhaitée à l'aide de la patte de **fixation type C**. La fixation peut se faire sur une surface d'une épaisseur maximale de 5 cm.



2. Connectez le connecteur USB de la lampe incluse dans l'emballage à un adaptateur réseau 5V (qui n'est pas inclus dans l'emballage) et l'adaptateur au réseau.



— 10 niveaux de luminosité (100-10% • entre les luminosités) EN HAUT



— 10 niveaux de luminosité (100-10% • entre les luminosités) EN BAS



— Mode Changement (3 modes de couleurs • 3000k-4000k-6000k)



— En appuyant sur le bouton, allumez/éteignez l'appareil

☀️ 3 modes de couleurs

LUMIÈRE
CHAUDE

3000K

LUMIÈRE
BLANCHE
CHAUDE

4000K

LUMIÈRE
BLANCHE

6000K

📊 10 niveau de luminosité

100%

90%

80%

70%

60%

50%

40%

30%

20%

10%

STRUCTURE DU PRODUIT

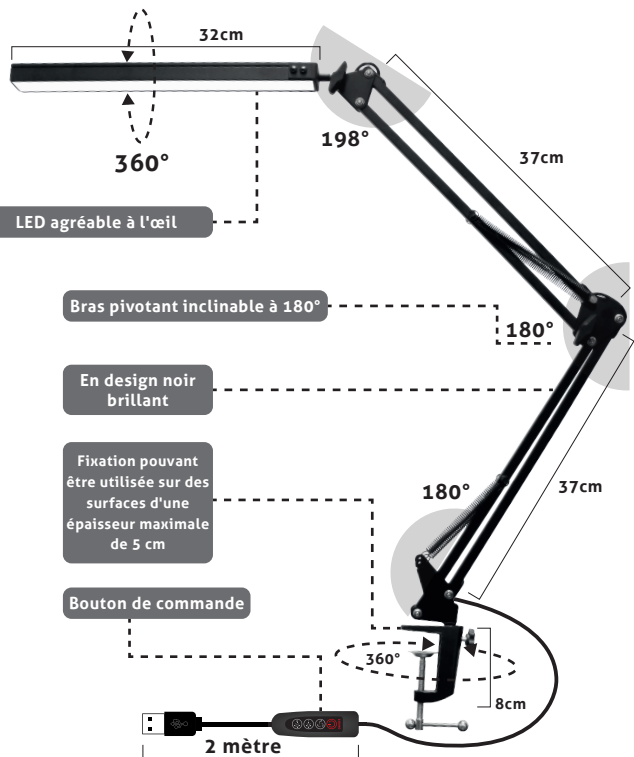

INSTRUCTIONS

10 niveaux de luminosité vers le haut

10 niveaux de luminosité vers le bas

Mode Changement

SUR/DÉSACTIVÉ

Nettoyage/entretien

L'appareil peut nécessiter un nettoyage au moins une fois par mois, en fonction de l'utilisation qui en est faite. 1. Eteignez l'appareil avant de le nettoyer ! 2. Utilisez un chiffon légèrement humide pour nettoyer la surface extérieure du luminaire. Ne pas utiliser de détergents agressifs. 3. Évitez de faire pénétrer de l'eau à l'intérieur du produit et sur les composants électriques!

Преди да използвате продукта, моля, прочетете следните инструкции за използване и ги запазете.

Предупреждения:

Уверете се, че уредът не е повреден по време на транспортирането. - Не разглобявайте продукта в домашни условия! - За да избегнете повреди, моля, не затягайте прекалено регулируемите части на лампата. - Моля, не използвайте лампата при висока температура или в среда с висока влажност. Може да се използва само в сухи, закрити помещения. - Моля, не се взирайте в светлината на светодиода.

В следните случаи, моля, изключете незабавно захранващия кабел и спрете да използвате лампата: Ако захранващият кабел или щепселът е повреден / Ако захранващият кабел е повреден, той трябва да се замени само с кабел от производителя или неговия доставчик на ремонтни услуги / Ако основата на лампата е влажна или мокра / Ако която и да е част от лампата е счупена / Ако от лампата излиза пушек или искри / Ненормално мига или светодиодният източник на светлина се повреди.

1. Преди използване закрепете осветителното тяло към желаната повърхност с помощта на **C-образния фиксатор**. Закрепването може да се извърши върху повърхност с максимална дебелина 5 cm.



2. Свържете USB съединителя на включената в опаковката лампа към мрежов адаптер 5V (не е включен в опаковката), а адаптера към мрежата.



— УВЕЛИЧАВАНЕ на яркостта в 10 степени (между 10% и 100% яркост)



— НАМАЛЯВАНЕ на яркостта в 10 степени (между 100% и 10% яркост)



— Промяна на режима (3 цветови режима – 3000K-4000K-6000k)



— ВКЛЮЧВАЙТЕ/ИЗКЛЮЧВАЙТЕ устройството с натискане на бутона

☀ 3 цетови режима

ТОПЛА СВЕТИЛНА 3000K	ТОПЛА БЯЛА СВЕТИЛНА 4000K	БЯЛА СВЕТИЛНА 6000K
-------------------------	------------------------------	------------------------

▮ 10-степенно регулиране на яркостта

100%	90%	80%	70%	60%
50%	40%	30%	20%	10%

УСТРОЙСТВО НА ПРОДУКТА

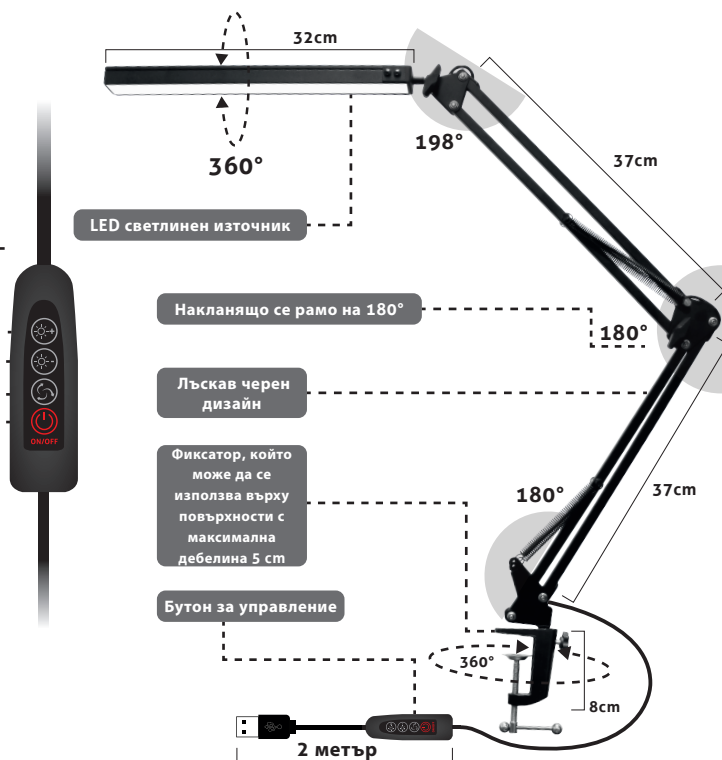

ИНСТРУКЦИИ

- 10 степени на УВЕЛИЧАВАНЕ на яркостта
- 10 степени на НАМАЛЯВАНЕ на яркостта
- Промяна на режима
- Вкл./Изкл.

Почистване/Поддръжка

За оптимална работа на осветителното тяло, може да се наложи почистване на осветителното тяло със зависещо от степента на замърсяване честота, но поне веднъж месечно. 1. Преди почистване изключете продукта от контакта! 2. Почистете външността на лампата с леко навлажнена кърпа. Не използвайте агресивни почистващи препарати! Внимавайте в осветителното тяло и върху електрическите компоненти да не попада вода!

HU

 A hulladékká vált berendezést elkülönítetten gyűjtse, ne dobja a háztartási hulladékba, mert az a környezetre vagy az emberi egészségre veszélyes összetevőket is tartalmazhat! A használt vagy hulladékká vált berendezés térítésmentesen átadható a forgalmazás helyén, illetve valamennyi forgalmazónál, amely a berendezéssel jellegetlen és funkciójában azonos berendezést értékesít. Elhelyezheti elektronikai hulladék átvételére szakosodott hulladékgyűjtő helyen is. Ezzel Ön védi a környezetet, embertársai és a saját egészségét. Kérdés esetén keresse a helyi hulladékkezelő szervezetet.

EN

 Waste equipment must not be collected separately or disposed of with household waste because it may contain components hazardous to the environment or health. Used or waste equipment may be dropped off free of charge at the point of sale, or at any distributor which sells equipment of identical nature and function. Dispose of product at a facility specializing in the collection of electronic waste. By doing so, you will protect the environment as well as the health of others and yourself. If you have any questions, contact the local waste management organization. We shall undertake the tasks pertinent to the manufacturer as prescribed in the relevant regulations and shall bear any associated costs arising.

DE

 Sammeln Sie Altgeräte getrennt, entsorgen Sie sie keinesfalls im Haushaltsmüll, weil Altgeräte auch Komponenten enthalten können, die für die Umwelt oder für die menschliche Gesundheit schädlich sind! Gebrauchte oder zum Abfall gewordene Geräte können an der Verkaufsstelle oder bei jedem Händler, der vergleichbare oder funktionsgleiche Geräte verkauft, kostenlos abgegeben oder an eine Spezialsammelstelle für Elektroabfälle übergeben werden. Damit schützen Sie die Umwelt, Ihre eigene Gesundheit und die Ihrer Mitmenschen. Bei Fragen wenden Sie sich bitte an den örtlichen Abfallentsorgungsträger. Wir übernehmen die einschlägigen, gesetzlich vorgeschriebenen Aufgaben und tragen die damit verbundenen Kosten.

RO

 Colectați în mod separat echipamentul devenit deșeu, nu-l aruncați în gunoierul menajer, pentru că echipamentul poate conține și componente periculoase pentru mediul înconjurător sau pentru sănătatea omului! Echipamentul uzat sau devenit deșeu poate fi predat nerambursabil la locul de vânzare al acestuia sau la toți distribuitorii care au pus în circulație produse cu caracteristici și funcționalități similare. Poate fi de asemenea predat la punctele de colectare specializate în recuperarea deșeurilor electronice. Prin aceasta protejați mediul înconjurător, sănătatea Dumneavoastră și a semenilor. În cazul în care aveți întrebări, vă rugăm să luați legătura cu organizațiile locale de tratare a deșeurilor. Ne asumăm obligațiile prevederilor legale privind producătorii și suportăm cheltuielile legate de aceste obligații.

SK

 Tento symbol na produktoch alebo v sprievodných dokumentoch znamená, že použité elektrické a elektronické výrobky nesmú byť pridané do bežného komunálneho odpadu. Pre správnu likvidáciu, obnovu a recykláciu odevzdať tieto výrobky na určené zberné miesta. Alternatívne v niektorých krajinách Európskej únie alebo v iných európskych krajinách môžete vrátiť svoje výrobky miestnemu predajcovi pri kúpe ekvivalentného nového produktu. Správnu likvidáciu tohto produktu pomôžete zachovať cenné prírodné zdroje a napomáhate prevencii potenciálnych negatívnych dopadov na životné prostredie a ľudské zdravie, čo by mohli byť dôsledky nesprávnej likvidácie odpadov. Ďalšie podrobnosti si vyžiadajte od miestneho úradu alebo najbližšieho zberného miesta. Pri nesprávnej likvidácii tohto druhu odpadu môžu byť v súlade s národným predpisom udelené pokuty.

CZ

 Tento symbol na produktech nebo v průvodních dokumentech znamená, že použité elektrické a elektronické výrobky nesmí být přidány do běžného komunálního odpadu. Pro správnou likvidaci, obnovu a recyklaci odevzdejte tyto výrobky na určená sběrná místa. Alternativně v některých zemích Evropské unie nebo v jiných evropských zemích můžete vrátit své výrobky místnímu prodejci při koupení ekvivalentního nového produktu. Správnou likvidaci tohto produktu pomůžete zachovat cenné přírodní zdroje a napomáháte prevenci potenciálních negativních dopadů na životní prostředí a lidské zdraví, což by mohli být důsledky nesprávné likvidace odpadu. Další podrobnosti si vyžádajte u místního úřadu nebo nejbližšího sběrného místa. Při nesprávné likvidaci tohoto druhu odpadu může být v souladu s národním předpisem udělena pokuta.

HR

 Opremo, ki je, zbirajte ločeno in je ne zavrzite med gospodinjske odpadke, saj lahko vsebuje sestavine, ki so nevarne za okolje ali zdravje ljudi. Rabljena ali odpadna oprema se lahko brezplačno vrne na prodajno mesto ali kateremu koli distributerju, ki prodaja opremo, ki je po naravi in funkciji enaka tej opremi. Odložite ga lahko tudi na specializiranem zbirnem mestu za elektronske odpadke. S tem varujete okolje, svoje zdravje in zdravje svojih sodržavljanov. Če imate vprašanja, se obrnite na lokalno organizacijo za ravnanje z odpadki.

SI

ⓘ Otpadna oprema se ne sme odvojeno sakupljati niti odlagati sa kućnim odpadom jer može sadržati komponente opasne po životnu sredinu ili zdravlje. Korišćena ili otpadna oprema se može besplatno odložiti na prodajnom mestu ili kod bilo kog distributera koji prodaje opremu identične prirode i funkcije. Odložite proizvod u postrojenje specializovano za sakupljanje elektronskog otpada. Time ćete zaštititi životnu sredinu, kao i zdravlje drugih i sebe. Ako imate pitanja, obratite se lokalnoj organizaciji za upravljanje otpadom. Mi ćemo preuzeti poslove koji se odnose na proizvođača kako je propisano relevantnim propisima i snosićemo sve povezane troškove.

SRB

ⓘ Otpadnu opremu prikupljati i odlagati odvojeno jer može sadržavati dijelove opasne po okoliš ili zdravlje ljudi! Rabljena ili odbačena oprema može se besplatno predati na prodajnom mjestu ili bilo kojem distributeru koji prodaje opremu koja je po prirodi i funkciji ista. Elektronički otpad možete odložiti i na sabirno mjesto. Time štitite okoliš, Vaše zajednicu i Vaše zdravlje. Ako imate pitanja, kontaktirajte mjesnu drugu za zbrinjavanje otpada.

PT

ⓘ O aparelho que tornara-se desperdício deve ser recolhido separadamente, não com os lixos domésticos porque pode conter peças perigosas para a saúde ou o ambiente. O aparelho usado o desperdício pode ser entregue ao lugar de distribuição ou nas lojas que vende aparelhos com funções idênticas. Pode ser entregue aos pontos de recolha de desperdícios. Assim O senhor protege o ambiente, a própria saúde e a saúde dos outros. Se tem perguntas, contacte o organismo de tratamento de resíduos.

LT

ⓘ Įrenginį, kurio gyvavimo laikas pasibaigė, tvarkykite atskirai, neišmeskite su buitinėmis atliekomis, nes jame gali būti aplinkai ar žmonių sveikatai pavojingų komponentų. Panaudotą ar į atliekas nurašytą įrenginį galima nemokamai perduoti prekybos vietoje arba bet kuriam platintojui, jei tos atliekos pagal pobūdį ir funkcijas yra tokios pačios, kaip platintųjų parduodami gaminiai. Elektroninės įrangos atliekas galite perduoti elektronikos atliekų priėmimo vietoje. Tuo jūs saugosite aplinką, kitų žmonių ir savo sveikatą. Jei turite klausimų, susisiekiate su vietine institucija, atsakinga už atliekų tvarkymą.

PL

ⓘ Zużyty sprzęt należy zbierać i utylizować oddzielnie, ponieważ może zawierać elementy niebezpieczne dla środowiska lub zdrowia ludzkiego! Zużyty lub wyrzucony sprzęt można przekazać bezpłatnie w punkcie sprzedaży lub dowolnemu dystrybutorowi, który sprzedaje sprzęt o identycznym charakterze i funkcji. Możesz również oddać odpady elektroniczne w punkcie zbiórki. W ten sposób chronisz środowisko, innych ludzi i własne zdrowie. Jeśli masz jakiegokolwiek pytania, skontaktuj się z lokalną organizacją zajmującą się utylizacją odpadów.

GR

ⓘ Ο εξοπλισμός απορριμμάτων δεν πρέπει να συλλέγεται χωριστά ή να απορρίπτεται μαζί με τα οικιακά απορρίμματα, επειδή μπορεί να περιέχει εξαρτήματα επικινδύνια για το περιβάλλον ή την υγεία. Ο μεταχειρισμένος ή άχρηστος εξοπλισμός μπορεί να απορριφθεί δωρεάν στο σημείο πώλησης ή σε οποιοδήποτε διανομέα που πουλά εξοπλισμό ίδιας φύσης και λειτουργίας. Απορρίψτε το προϊόν σε εγκατάσταση που ειδικεύεται στη συλλογή ηλεκτρονικών απορριμμάτων. Με αυτόν τον τρόπο, θα προστατεύσετε το περιβάλλον καθώς και την υγεία των άλλων και τον εαυτό σας. Εάν έχετε οποιοδήποτε ερωτήσες, επικοινωνήστε με τον τοπικό οργανισμό διαχείρισης απορριμμάτων. Θα αναλαμβάνουμε τα καθήκοντα που σχετίζονται με τον κατασκευαστή, όπως ορίζονται στους σχετικούς κανονισμούς και θα επιβαρυνόμαστε με οποιοδήποτε σχετικό κόστος προκύψει.

IT

ⓘ Le apparecchiature di scarto non devono essere raccolte separatamente o smaltite con i rifiuti domestici perché possono contenere componenti pericolosi per l'ambiente o la salute. Le apparecchiature usate o da buttare possono essere consegnate gratuitamente presso il punto vendita o presso qualsiasi distributore che venda apparecchiature di natura e funzione identiche. Smaltite il prodotto presso una struttura specializzata nella raccolta di rifiuti elettronici. In questo modo, proteggerete l'ambiente e la vostra salute e degli altri. In caso di domande, contattare l'organizzazione locale per la gestione dei rifiuti. Ci assumiamo i compiti di competenza del produttore come prescritto dalle normative pertinenti e ci facciamo carico di tutti i costi che ne derivano.

ES

Los equipos de desecho no deben recolectarse por separado ni eliminarse con la basura doméstica porque pueden contener componentes peligrosos para el medio ambiente o la salud. Los equipos usados o de desecho podrán ser entregados gratuitamente en el punto de venta, o en cualquier distribuidor que venda equipos de idéntica naturaleza y función. Deseche el producto en una instalación especializada en la recolección de desechos electrónicos. Al hacerlo, protegerá el medio ambiente, así como la salud de los demás y la suya propia. Si tiene alguna pregunta, póngase en contacto con la organización local de gestión de residuos. Llevaremos a cabo las tareas correspondientes al fabricante según lo prescrito en las regulaciones pertinentes y asumiremos los costos asociados que surjan.

FR

Les équipements usagés ne doivent pas être collectés séparément ou éliminés avec les déchets ménagers car ils peuvent contenir des composants dangereux pour l'environnement ou la santé. Les équipements usagés ou mis au rebut peuvent être déposés gratuitement au point de vente ou chez tout distributeur vendant des équipements de nature et de fonction identiques. Déposez le produit dans un centre spécialisé dans la collecte des déchets électroniques. Vous protégerez ainsi l'environnement, votre santé et celle des autres. Si vous avez des questions, veuillez contacter votre organisme local de gestion des déchets. Nous nous acquitterons des tâches qui incombent au fabricant conformément aux règlements en vigueur et supporterons les coûts qui en découleront.

BG

Отпадъчното оборудване събирайте разделно, не го изхвърляйте в битовите отпадъци, защото може да съдържа компоненти, опасни за околната среда или човешкото здраве! Използвано или отпадъчно оборудване може да бъде предадено безплатно на мястото на продажба или при всеки дистрибутор, който продава оборудване с идентично естество и функция. Можете също да го предадете в пункт за събиране на отпадъци, специализиран за събиране на електронни отпадъци. По този начин Вие защитавате околната среда, здравето на другите хора и собственото си здраве. Ако имате въпроси, свържете се с местната организация за управление на отпадъците. Както се изисква от съответните разпоредби, задълженията, които са свързани с производителя, ще поемем ние, а също и всички свързани с това разходи.